

UNITED

EL Ανεμιστήρας οροφής / Εγχειρίδιο Χρήσης

EN Ceiling Fan / Instruction manual

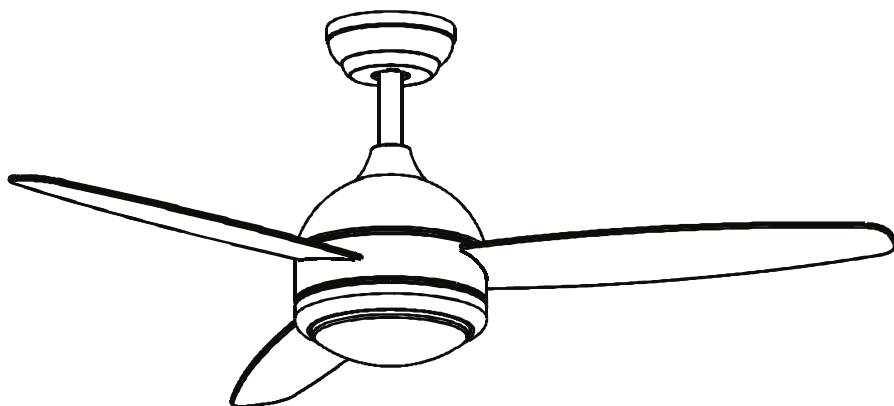

UCF - 5214

**Διαβάστε προσεκτικά τις οδηγίες πριν τη χρήση.
Κρατήστε τις οδηγίες σε ασφαλές μέρος, για μελλοντική χρήση.**

ΠΡΟΣΟΧΗ! Ο ανεμιστήρας πρέπει να τοποθετηθεί αποκλειστικά και μόνο σε συμπαγείς και σταθερές επιφάνειες, όπως μπετόν, συμπαγές ξύλο ή στερεές μεταλλικές κατασκευές.

**Read carefully instructions before use.
Keep instructions in safe place for future reference.**

ATTENTION! The fan must be installed only on solid and stable surfaces, such as concrete, solid wood or solid metal structures.

ΣΗΜΑΝΤΙΚΕΣ ΠΡΟΦΥΛΑΞΕΙΣ ΑΣΦΑΛΕΙΑΣ

1. **ΠΡΟΕΙΔΟΠΟΙΗΣΗ:** Κατά τη χρήση μιας ηλεκτρικής συσκευής, θα πρέπει πάντα να τηρούνται οι βασικές προφυλάξεις ασφαλείας για τη μείωση του κινδύνου πυρκαγιάς, ηλεκτροπληξίας και τραυματισμού.
2. Χρησιμοποιήστε αυτόν τον ανεμιστήρα μόνο όπως περιγράφεται στο εγχειρίδιο χρήσης. Οποιαδήποτε άλλη μη συνιστώμενη χρήση μπορεί να προκαλέσει πυρκαγιά, ηλεκτροπληξία ή τραυματισμό σε άτομα. Κάτι τέτοιο θα ακυρώσει επίσης την εγγύησή σας.
3. Συνδέστε μόνο σε ρεύμα δικτύου 220-240 V ~ 50/60 Hz.
4. Χρήση μόνο σε εσωτερικούς χώρους.
5. Σύμφωνα με τους όρους εγγύησης, αυτός ο ανεμιστήρας οροφής πρέπει να εγκατασταθεί σωστά από επαγγελματία ηλεκτρολόγο. Οι ακατάλληλα εγκατεστημένοι ανεμιστήρες οροφής μπορεί να είναι επικίνδυνοι και δαπανηροί σε επισκευές, καθώς επίσης δεν θα ισχύει η εγγύησή σας.
6. Πριν εγκαταστήσετε τον ανεμιστήρα, βεβαιωθείτε ότι έχετε απενεργοποιήσει την παροχή ηλεκτρικού ρεύματος. Μην την ενεργοποιήσετε ξανά μέχρι να εγκατασταθεί πλήρως ο ανεμιστήρας και να είναι έτοιμος για χρήση.
7. Για προστασία από ηλεκτροπληξία: μη βυθίζετε τη μονάδα ή το καλώδιο σε νερό ή άλλο υγρό.
8. Αυτή η συσκευή μπορεί να χρησιμοποιηθεί από παιδιά ηλικίας 8 ετών και άνω και από άτομα με περιορισμένες σωματικές, αισθητηριακές ή διανοητικές ικανότητες ή από άτομα χωρίς εμπειρία και γνώση, με την προϋπόθεση ότι επιβλέπονται κατά τη χρήση της ή έχουν λάβει οδηγίες σχετικά με την ασφαλή της χρήση και κατανοούν τους κινδύνους που ενέχονται.
9. Τα παιδιά απαγορεύεται να παίζουν με τη συσκευή.
10. Ο καθαρισμός και η συντήρηση από τον χρήστη δεν πρέπει να πραγματοποιούνται από παιδιά χωρίς επίβλεψη.
11. Απενεργοποιήστε τον ανεμιστήρα όταν δεν τον χρησιμοποιείτε και πριν από την αποσυναρμολόγηση ή το καθάρισμα. Συναρμολογήστε πλήρως τον ανεμιστήρα πριν τον ενεργοποιήσετε ξανά.
12. Η χρήση εξαρτημάτων που δεν συνιστώνται από τον κατασκευαστή μπορεί να είναι επικίνδυνη.
13. Μη θέσετε σε λειτουργία τον ανεμιστήρα εάν το περίβλημα έχει υποστεί ζημιά.
14. Εάν το καλώδιο ρεύματος υποστεί ζημιά, πρέπει να αντικατασταθεί από τον κατασκευαστή, τον αντιπρόσωπο σέρβις ή αντίστοιχα εξειδικευμένα άτομα προς αποφυγή κινδύνου.
15. Εάν ο ανεμιστήρας δεν λειτουργεί σωστά, επικοινωνήστε με έναν εξειδικευμένο τεχνικό για έλεγχο και επισκευή. Μην επιχειρήσετε ποτέ να αποσυναρμολογήσετε τον ανεμιστήρα μόνοι σας.

16. **ΠΡΟΕΙΔΟΠΟΙΗΣΗ:** Για να μειώσετε τον κίνδυνο ηλεκτροπληξίας και πυρκαγιάς, μη χρησιμοποιείτε αυτόν τον ανεμιστήρα με οποιαδήποτε συσκευή ελέγχου ταχύτητας ανεμιστήρα στερεάς κατάστασης ή ροοστάτη.

17. Μη χρησιμοποιήσετε τον διακόπτη της αντίστροφης κίνησης μέχρι να σταματήσει εντελώς ο ανεμιστήρας.

18. Μην τοποθετείτε κανένα αντικείμενο ανάμεσα στις λεπίδες του ανεμιστήρα ενώ περιστρέφονται.

19. **ΠΡΟΕΙΔΟΠΟΙΗΣΗ:** Για να μειώσετε τον κίνδυνο τραυματισμού, μη λυγίζετε τα στηρίγματα των πτερυγίων (που αναφέρονται επίσης ως «φλάντζες») κατά τη συναρμολόγηση ή μετά την εγκατάσταση. Μην τοποθετείτε αντικείμενα στη διαδρομή των πτερυγίων.

20. Για να αποφύγετε τραυματισμό ή ζημιά στον ανεμιστήρα και σε άλλα αντικείμενα, να είστε προσεκτικοί όταν εργάζεστε ή καθαρίζετε τον ανεμιστήρα.

21. Μη χρησιμοποιείτε νερό ή απορρυπαντικό κατά τον καθαρισμό του ανεμιστήρα ή των πτερυγίων του ανεμιστήρα. Ένα στεγνό ξεσκονόπανο ή ένα ελαφρώς βρεγμένο πανί είναι συνήθως επαρκές για τον καθαρισμό.



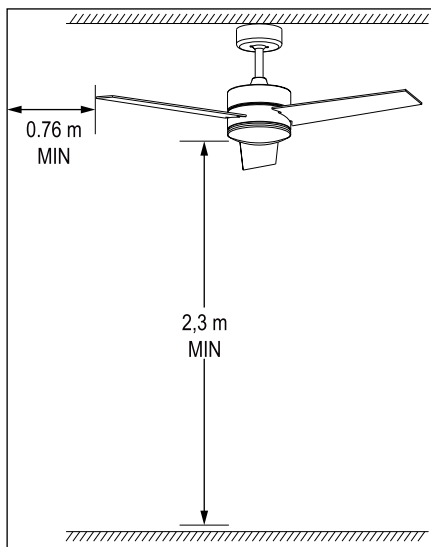

22. **ΣΗΜΕΙΩΣΗ:** Οι σημαντικές προφυλάξεις και οδηγίες ασφαλείας που παρατίθενται στο εγχειρίδιο δεν προορίζονται να καλύψουν όλες τις πιθανές συνθήκες και καταστάσεις που μπορεί να προκύψουν. Πρέπει να γίνει κατανοητό ότι η κοινή λογική και η προσοχή είναι απαραίτητοι παράγοντες στην εγκατάσταση και τη λειτουργία αυτού του ανεμιστήρα.

Προειδοποίηση:

Ο ανεμιστήρας πρέπει να εγκατασταθεί σε ύψος τουλάχιστον 2,3 μέτρων από το δάπεδο (2,3 μέτρα από το δάπεδο μέχρι το κάτω μέρος του ανεμιστήρα) και 0,76 μέτρα από οποιονδήποτε τοίχο ή εμπόδιο. Η σύνδεση του ανεμιστήρα με το ρεύμα πρέπει να γίνει μέσω φως εύκαμπτου καλωδίου ή με διπολικό διακόπτη με απόσταση μεταξύ των επαφών όχι μικρότερη από 3 χιλ.

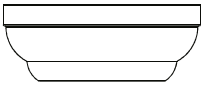
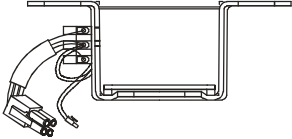
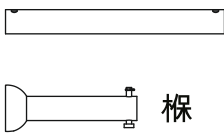

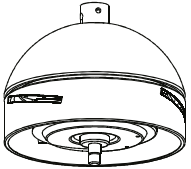
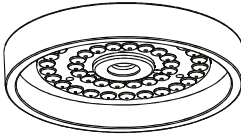
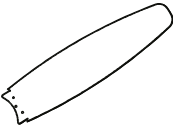
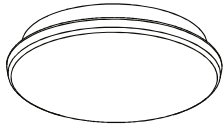
ΠΕΡΙΓΡΑΦΗ ΡΟΙΟΝΤΟΣ

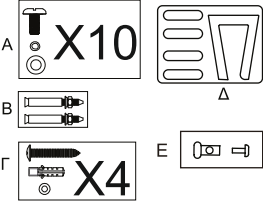
		
<p>Πάνω καλύπτρα</p>	<p>Βάση στήριξης</p>	<p>Ράβδος στήριξης</p>
		
<p>Κάτω καλύπτρα</p>	<p>Μοτέρ</p>	<p>Φωτιστικό σώμα LED</p>
		
<p>Πτερύγια</p>	<p>Κάλυμμα λάμπας</p>	<p>Τηλεχειριστήριο</p>
	<p>A: Βίδες και ροδέλες για την ασφάλιση των πτερυγίων B: Βίδες για οροφή από μπετόν Γ: Βίδες και ροδέλες για ξύλινη οροφή Δ: Βίδες για το σύρμα ασφαλείας Ε: Κιτ εξισορρόπησης</p>	

ΣΥΝΔΕΣΗ ΔΕΚΤΗ

ΠΡΟΕΙΔΟΠΟΙΗΣΗ: Για να αποφύγετε τραυματισμό ή ζημιά, φροντίστε να απενεργοποιήσετε την τροφοδοσία ρεύματος στον κεντρικό πίνακα ασφαλειών πριν συνδέσετε την καλωδίωση.

L: AC IN 220-240V

N: AC IN 220-240V

⊕: Κίτρινο/Πράσινο

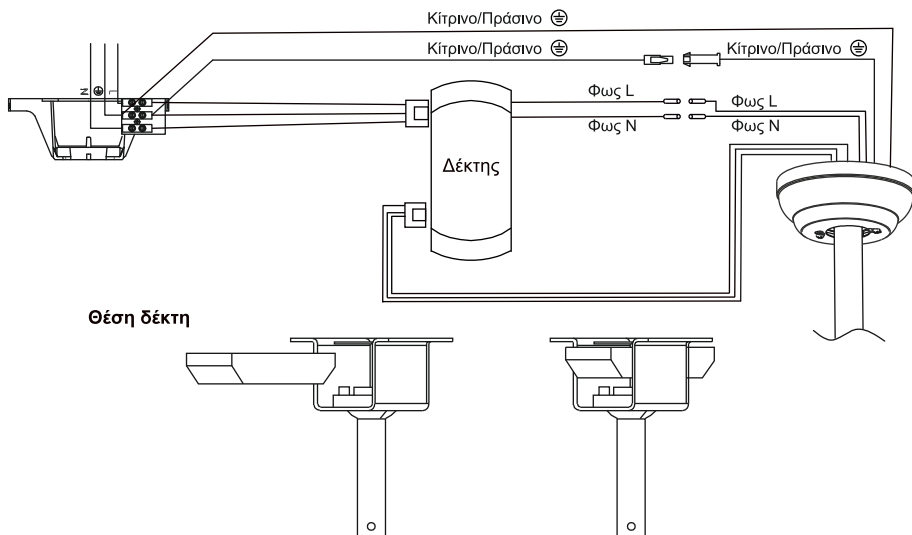

ΠΛΗΡΟΦΟΡΙΕΣ ΣΧΕΤΙΚΑ ΜΕ ΤΗΝ ΛΑΜΠΑ LED

Η συσκευή περιέχει λαμπτήρα LED

- Ενεργειακή κλάση : F
- Τάση και συχνότητα λειτουργίας : 220-240V ~ 50Hz
- Ισχύς = 18W
- Φωτεινότητα $\geq 1700\text{lm}$
- Θερμοκρασία χρώματος (CCT) : 3000/4000/6500K
- Δείκτης χρωματικής απόδοσης (CRI) : 80
- Διάρκεια ζωής : 30000 ώρες

ΠΡΟΣΟΧΗ : Η αντικατάσταση του λαμπτήρα θα πρέπει να γίνεται από τον κατασκευαστή ή από άλλο εξειδικευμένο τεχνικό

ΣΥΝΑΡΜΟΛΟΓΗΣΗ

Βεβαιωθείτε ότι έχετε όλα τα εξαρτήματα πριν ξεκινήσετε την εγκατάσταση.
Για την αποφυγή ζημιών, συνδέστε το μοτέρ στη ράβδο στήριξης επάνω σε μια μαλακή επιφάνεια ή χρησιμοποιήστε το φύλλο από πολυστυρένιο που περιέχεται στη συσκευασία.

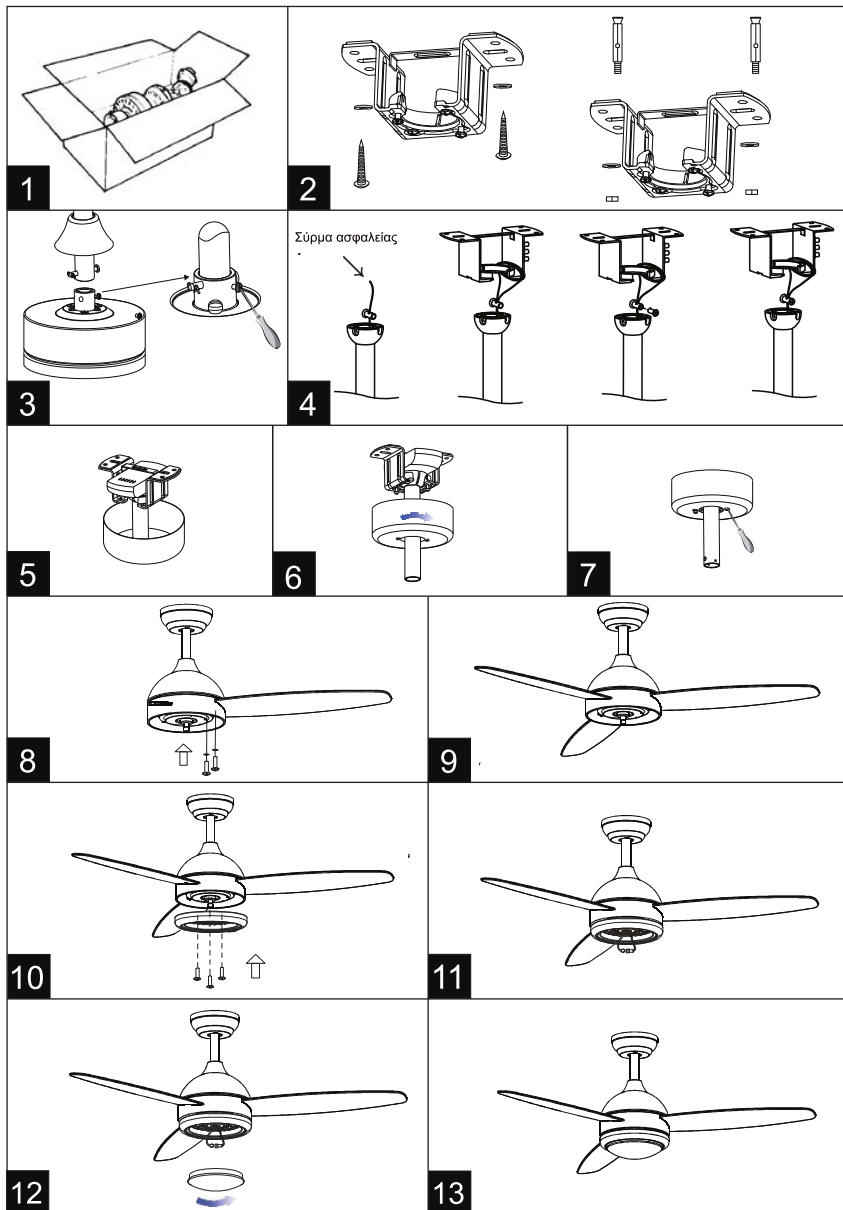

1. Ανοίξτε το χαρτοκιβώτιο και βγάλτε τον ανεμιστήρα (εικ. 1).
2. Στερεώστε τη βάση στήριξης στην οροφή χρησιμοποιώντας δύο ή περισσότερες βίδες και κατάλληλες ροδέλες. Προσοχή: Οι παρεχόμενες βίδες είναι κατάλληλες για ξύλινες δοκούς και οροφές από μπετόν. (εικ. 2).
3. Περάστε τη ράβδο στήριξης μέσα από την καλύπτρα και το διακοσμητικό κάλυμμα.
4. Περάστε τα ηλεκτρικά καλώδια που βγαίνουν από το μοτέρ μέσα από τη ράβδο στήριξης και συνδέστε τα στον βιδωτό ακροδέκτη που είναι τοποθετημένος στην κορυφή της ράβδου στήριξης.
5. Στερεώστε τη ράβδο στήριξης στο μοτέρ χρησιμοποιώντας τον πείρο και το παξιμάδι του πείρου. Σύρετε προς τα κάτω το διακοσμητικό κάλυμμα, έτσι ώστε να υποστηρίζεται από το μοτέρ. Στερεώστε το με τη βίδα. (εικ. 3).
6. Περάστε το σύρμα ασφαλείας μέσα από την ασφαλιστική βίδα με κεφαλή, στη συνέχεια περάστε το σύρμα ασφαλείας μέσα από το στήριγμα δύο φορές, στη συνέχεια, περάστε το σύρμα ασφαλείας μέσα από την ασφαλιστική βίδα και τέλος ασφαλίστε με μια άλλη βίδα. Προσοχή: Η βίδα με κεφαλή δεν μπορεί να περάσει από το στήριγμα (εικ. 4).
7. Αναρτήστε τον ανεμιστήρα στο άγκιστρο στο στήριγμα και συνδέστε το ηλεκτρικό καλώδιο που έρχεται από την οροφή στον βιδωτό ακροδέκτη που βρίσκεται στο επάνω μέρος της ράβδου στήριξης. Βεβαιωθείτε ότι ο δέκτης έχει μπει πρέπει να εισαχθεί στο στήριγμα (βλ. Σύνδεση δέκτη) (εικ. 5).
8. Σύρετε προς τα πάνω την καλύπτρα, μέχρι οι οπές βιδών της καλύπτρας να ευθυγραμμιστούν με τις οπές βιδών του στηρίγματος, οπότε η καλύπτρα δεν θα μπορεί να πέσει κάτω. Βεβαιωθείτε ότι όλα τα καλώδια βρίσκονται μέσα στην καλύπτρα (εικ. 6).
9. Σφίξτε τις βίδες (εικ. 7).
10. Συναρμολογήστε όλα τα πτερύγια στο σώμα του μοτέρ (εικ. 8).
11. Αφαιρέστε τις βίδες από τη βάση σύνδεσης του μοτέρ και οργανώστε όλα τα καλώδια προσεκτικά στη βάση σύνδεσης. Συναρμολογήστε και ευθυγραμμίστε τις οπές στο πίσω μέρος της λάμπας LED με τις τρεις βίδες στη βάση σύνδεσης του μοτέρ. (εικ. 10).
12. Κατόπιν σφίξτε τις τρεις βίδες στην πλάκα LED, συνδέστε τον σύνδεσμο με το σύρμα μοτέρ και βεβαιωθείτε ότι το συγκρότημα φωτισμού δεν μπορεί να κινηθεί αφού σφίξετε τις βίδες (εικ. 11).
13. Τοποθετήστε το κάλυμμα της λάμπας στον ανεμιστήρα (εικ. 12).

ΟΔΗΓΙΕΣ ΧΡΗΣΗΣ ΚΙΤ ΙΣΟΡΡΟΠΙΑΣ

Ο ανεμιστήρας οροφής σας ενδέχεται μερικές φορές να παρουσιάζει πρόβλημα ταλάντωσης κατά τη λειτουργία του λόγω ανωμαλίας στα πτερύγια ή στις βάσεις των πτερυγίων. Επίσης, η ακατάλληλη συναρμολόγηση στο σύστημα στήριξης ή στραβωμένα ρουλεμάν μπορεί να προκαλέσουν κάποιο επιπλέον πρόβλημα. Η ακόλουθη διαδικασία για την αντιμετώπιση αυτού του προβλήματος συνιστάται ανεπιφύλακτα από εμάς, βάσει της προηγούμενης εμπειρίας μας στην αντιμετώπιση του προβλήματος ταλάντωσης:

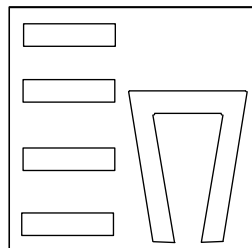

1. Βεβαιωθείτε ότι όλες οι πτερωτές είναι καλά βιδωμένες στη βάση τους.
2. Βεβαιωθείτε ότι όλες οι πτερωτές είναι σωστά στερεωμένες στον τροχό και ελέγξτε την κλίση των βάσεων· όλες πρέπει να έχουν την ίδια γωνία
3. Κοιτάζοντας τον ανεμιστήρα από κάτω, ελέγξτε και βεβαιωθείτε ότι καμία από τις βάσεις των πτερωτών δεν είναι λυγισμένη, έτσι ώστε όλες οι πτερωτές να βρίσκονται στη σωστή θέση. Μπορεί να γίνει διόρθωση λυγίζοντας πολύ απαλά τη βάση της πτερωτής πίσω στη θέση της.
4. Με την απλή χρήση ενός οικιακού μέτρου, μπορείτε να ελέγξετε την ευθυγράμμιση των πτερωτών. Τοποθετήστε το μέτρο κάθετα προς την οροφή και ευθυγραμμίστε το με την εξωτερική μπροστινή άκρη μιας πτερωτής.

Σημειώστε την απόσταση της άκρης της πτερωτής από την οροφή. Περιστρέψτε αργά τις πτερωτές με το χέρι για να ελέγξετε τις υπόλοιπες πτερωτές. Εάν κάποια δεν είναι ευθυγραμμισμένη, η βάση της μπορεί να λυγιστεί απαλά προς τα πάνω ή προς τα κάτω για να είναι ευθυγραμμισμένη με τις υπόλοιπες.

Εάν, ακολουθώντας όλα τα προηγούμενα βήματα, το πρόβλημα της ταλάντωσης δεν λυθεί, απαιτείται δυναμική εξισορρόπηση με τη χρήση του κιτ εξισορρόπησης. Ακολουθήστε τη διαδικασία που περιγράφεται παρακάτω:

- Ενεργοποιήστε τον ανεμιστήρα και προσαρμόστε τη ταχύτητα

(συνήθως υψηλής ταχύτητας) στην ταχύτητα που δημιουργεί τη μεγαλύτερη ταλάντωση.

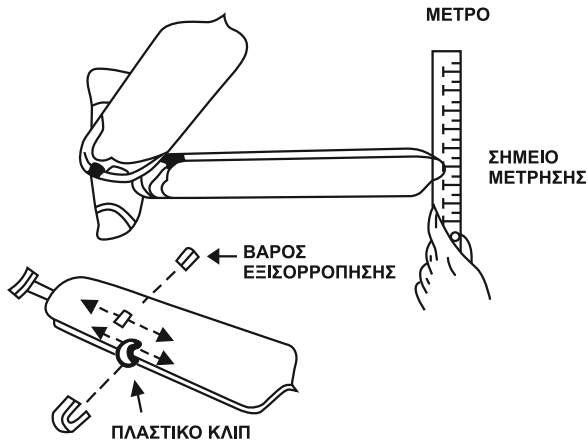

- Απενεργοποιήστε τον ανεμιστήρα. Επιλέξτε μία πτερωτή και τοποθετήστε το κλιπ εξισορρόπησης πάνω της, στο μέσο της απόστασης μεταξύ της βάσης και της άκρης της πτερωτής.
- Ενεργοποιήστε τον ανεμιστήρα. Παρακολουθήστε για να δείτε εάν η ταλάντωση βελτιώνεται ή επιδεινώνεται. Απενεργοποιήστε ξανά τον ανεμιστήρα και μετακινήστε το κλιπ σε μια άλλη πτερωτή και δοκιμάστε ξανά. Επαναλάβετε αυτήν τη διαδικασία με όλες τις πτερωτές και στη συνέχεια σημειώστε τη πτερωτή που έχει βελτιωθεί περισσότερο.
- Μετακινήστε το κλιπ πίσω στη πτερωτή που έδειξε τη μεγαλύτερη βελτίωση, μετακινήστε το κλιπ προς τα μέσα και προς τα έξω σε αυτήν τη λεπίδα και λειτουργήστε τον ανεμιστήρα για να βρείτε τη θέση όπου το κλιπ προσφέρει τη μεγαλύτερη βελτίωση.
- Στη συνέχεια, αφαιρέστε το κλιπ και τοποθετήστε ένα βάρος εξισορρόπησης στην κορυφή της πτερωτής κατά μήκος της κεντρικής γραμμής κοντά στο σημείο όπου τοποθετήθηκε το κλιπ. Χρησιμοποιήστε ένα κοφτερό μαχαίρι ή ξυράφι για να διαχωρίσετε τα βάρη.

Προσοχή: Μείνετε μακριά από τις πτερωτές. Εάν το κλιπ, για οποιονδήποτε λόγο, δεν είναι ασφαλές, μπορεί να προκληθεί τραυματισμός. Επικίνδυνο!





ΟΔΗΓΙΕΣ ΧΡΗΣΗΣ

Ο ανεμιστήρας οροφής παρέχεται με τηλεχειριστήριο. Για να ενεργοποιήσετε τον ανεμιστήρα οροφής, χρησιμοποιήστε το τηλεχειριστήριο για να επιλέξετε την επιθυμητή ταχύτητα.

Πατήστε στιγμιαία το  για να διακόψετε όλες τις λειτουργίες
Πατήστε το  και η συσκευή θα απενεργοποιηθεί μετά από 5 λεπτά

Πατήστε το  για να επιλέξετε λειτουργία σίγασης

Πατήστε το  για να επιλέξετε την λειτουργία Ασφαλείας. (θα ενεργοποιούνται η λάμπα και ο ανεμιστήρας στην ταχύτητα 1 για 5 λεπτά κάθε 2 ώρες, πιέζοντας οποιοδήποτε πλήκτρο μπορείτε να ακυρώσετε αυτή την λειτουργία).

Πατήστε το  για να αλλάξετε την κατεύθυνση περιστροφής

Πατήστε το  για να επιλέξετε την λειτουργία φυσικής ροής αέρα (θα αναλλάσσονται οι ταχύτητες 4-1-5-2-6-3)

Πατήστε το  για να ανάψετε ή κλείσετε τον φωτισμό. Μπορείτε επίσης να επιλέξετε θερμοκρασία του φωτισμού (μεταξύ 3 επιλογών)

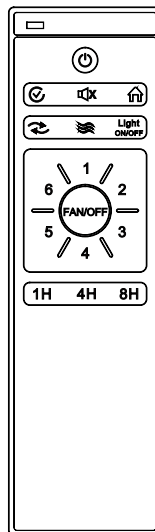

Πατήστε  για να ενεργοποιήσετε / απενεργοποιήσετε τον ανεμιστήρα

- 1 ταχύτητα 1
- 2 ταχύτητα 2
- 3 ταχύτητα 3
- 4 ταχύτητα 4
- 5 ταχύτητα 5
- 6 ταχύτητα 6

Πιέστε 1H, 4H, 8H για να ρυθμίσετε τον χρονοδιακόπτη

Μέθοδος σύζευξης

Μέσα σε 30 δευτερόλεπτα μετά την ενεργοποίηση του δέκτη, συνεχίστε να πατάτε το  για περίπου 3 έως 5 δευτερόλεπτα. Αφού ακουστεί τρεις φορές ένας ήχος «μπιπ», η σύζευξη έχει πραγματοποιηθεί με επιτυχία.

Σημειώσεις

1. Όταν ο πομπός δεν είναι σε θέση να ελέγξει εξ αποστάσεως τον δέκτη, ελέγξτε αν οι μπαταρίες του πομπού κάνουν καλή επαφή, έχουν τοποθετηθεί σωστά ή μήπως έχουν εξαντληθεί.
2. Όταν ο πομπός δεν είναι σε θέση να ελέγξει εξ αποστάσεως τον δέκτη, ελέγξτε εάν υπάρχουν άλλα τηλεχειριστήρια συσκευών στον ίδιο χώρο και ελέγξτε επίσης αν τα πλήκτρα πιέζονται προς τα κάτω, επειδή παρόμοια τηλεχειριστήρια είναι δυνατό να προκαλούν παρεμβολές μεταξύ τους με αποτέλεσμα την κακή λήψη. Η απομάκρυνση αυτών των αντικειμένων θα ομαλοποιήσει τη λειτουργία του τηλεχειριστηρίου. (Δεν περιλαμβάνεται τηλεχειριστήριο υπέρυθρων).
3. Χρησιμοποιήστε αυτή τη συσκευή με την κατάλληλη τάση. Η πολύ χαμηλή τάση θα έχει ως αποτέλεσμα να μη λειτουργεί το τηλεχειριστήριο (δείτε την ετικέτα του προϊόντος για το εύρος τάσης και τις σχετικές παραμέτρους).
4. Βγάλτε τις μπαταρίες εάν δεν πρόκειται να χρησιμοποιήσετε αυτό το προϊόν για μεγάλο χρονικό διάστημα.

ΚΑΘΑΡΙΣΜΑ ΚΑΙ ΣΥΝΤΗΡΗΣΗ

Καθάρισμα:

1. Πριν από το καθάρισμα, απενεργοποιήστε τη συσκευή, αποσυνδέστε την παροχή ρεύματος και περιμένετε να κρυώσει η συσκευή.
2. Για να καθαρίσετε τη συσκευή, χρησιμοποιήστε ένα μαλακό πανί για να σκουπίσετε τη σκόνη.
3. Μην προσπαθήσετε να ανοίξετε τη συσκευή χωρίς επαγγελματία ηλεκτρολόγο. Η μη σωστή εγκατάσταση της συσκευής είναι επικίνδυνη.
4. Καθαρίζετε τη συσκευή τουλάχιστον μία φορά το χρόνο.

Συντήρηση:

1. Αναθέστε την επισκευή του προϊόντος σας σε επαγγελματία ηλεκτρολόγο.
2. Αυτή η ηλεκτρική συσκευή πληροί τις σχετικές απαιτήσεις ασφάλειας. Οι επισκευές πρέπει να πραγματοποιούνται μόνο από επαγγελματίες ηλεκτρολόγους που χρησιμοποιούν γνήσια ανταλλακτικά, διαφορετικά μπορεί να προκληθούν σημαντικοί κίνδυνοι για τον χρήστη.
4. Επικοινωνήστε με το κατάστημα για το οποίο αγοράσατε το προϊόν για σέρβις μετά την πώληση, εάν παρουσιαστούν προβλήματα.

IMPORTANT SAFETY INSTRUCTIONS

1. **WARNING:** When using electrical appliance, basic safety precautions should always be followed to reduce the risk of fire, electrical shock and personal injury.
2. Use this fan only as described in this manual. Other use not recommended may cause fire, electric shock or injury to persons. This will also void your warranty.
3. Connect to a main power supplier of 220-240V~ 50/60 Hz only.
Indoor use only.
Under our warranty terms, this ceiling fan must be correctly installed by a licensed electrician. Improperly installed ceiling fans can be dangerous and expensive to repair, it will also void your warranty.
6. Before installing the fan, make sure you have turned off the main electricity supply. Do not turn it back on until the fan is fully installed and ready to use.
7. To protect against electric shock: do not immerse unit or cord in water or spray with liquids.
8. This appliance can be used by children aged from 8 years and above and persons with reduced physical, sensory or mental capabilities or lack of experience and knowledge if they have been given supervision or instruction concerning use of the appliance in a safe way and understand the hazards involved.
9. Children shall not play with the appliance.
10. Cleaning and user maintenance shall not be made by children without supervision.
11. Turn the fan OFF when not in use and before disassembling or cleaning. Fully assemble the fan before switching on again.
12. The use of attachments not recommended by the manufacturer may be hazardous.
13. Do not operate if the fan housing is damaged.
14. If the cord is damaged, it must be replaced by the manufacturer, its service agent or similarly qualified persons in order to avoid a hazard.
15. If the fan is not working properly, contact a qualified technician for examination and repair. Never attempt to dismantle the fan yourself.

16. **WARNING:** To reduce the risk of electrical shock and fire, do not use this fan with any solid-state fan speed control device, or rheostat.
17. Do not separate the reverse switch until the fan has come to a complete stop.
18. Do not insert anything into the fan blades while they are rotating.
19. **WARNING:** To reduce the risk of personal injury, do not bend the blade brackets (also referred to as “flanges”) during assembly or after installation. Do not insert objects in the path of the blades.
20. To avoid personal injury or damage to the fan and other items, be cautious when working around or cleaning the fan.
21. Do not use water or detergent when cleaning the fan or fan blades. A dry dust cloth or lightly dampened cloth will be suitable for most cleaning.
22. **NOTE:** The important safety precautions and instructions appearing in the manual are not meant to cover all possible conditions and situations that may occur. It must be understood that common sense and caution are necessary factors in the installation and operation of this fan.



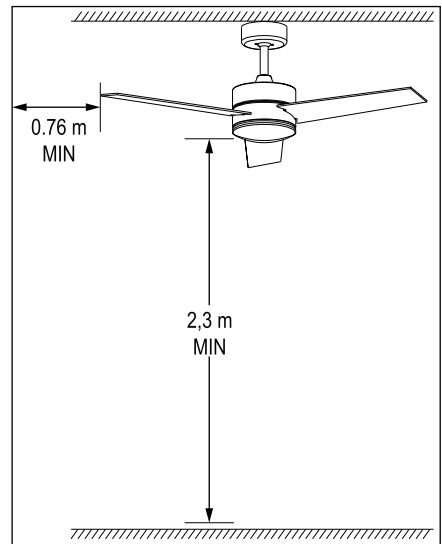

Warning:

Equipment must be installed at the height of at least 2,3 meters from the floor (2,3 meters means from the floor to the bottom of the fan), 0.76m from wall or obstruction.

Since the installation of the equipment sets, the power of the network must be done through flexible cable plug or by pole switch with contact opening distance not less than 3 mm.

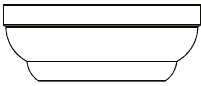
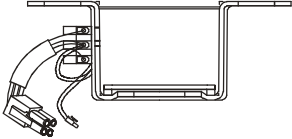
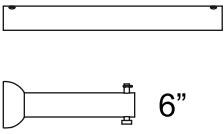

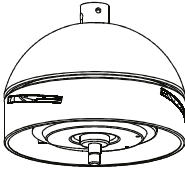
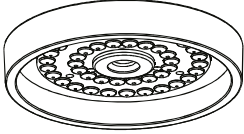
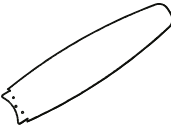
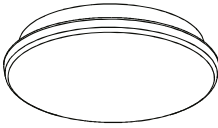
PRODUCT DESCRIPTION

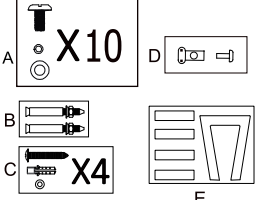
		 <p>10" 6"</p>
<p>Upper canopy</p>	<p>Support plate</p>	<p>Support rod</p>
		
<p>Lower canopy</p>	<p>Motor</p>	<p>LED light kit</p>
		
<p>Blades</p>	<p>Lamp shade</p>	<p>Remote control</p>
	<p>A Screws and washers for securing the blades B: Screws for concrete ceiling C: Screws and washers for wood joist ceiling D: Screws for safety wire E: Balance kit</p>	

WARNING: To avoid personal injury or damage, be sure to turn off the power to the main fuse box before wiring.

L : AC IN 220-240V

N : AC IN 220-240V

⊕ : Yellow/Green

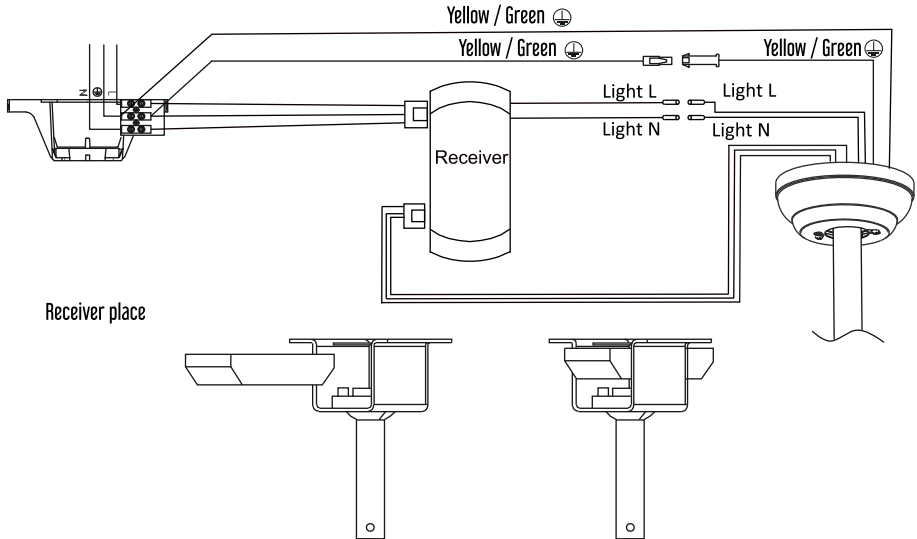

INFORMATION CONCERNING LED LAMP

The ceiling fan is equipped with LED type lamp

- Energy Class : F
- Rated voltage / frequency : 220-240V ~ 50Hz
- Rated power = 18W
- Rated luminous $\geq 1700\text{lm}$
- Rated color temperature (CCT) : 3000/4000/6500K
- Rated color rendering (CRI) : 80
- Rated life : 30000 hours

ATTENTION : Led light should be replaced only by the manufacturer or other specialized technician.

ASSEMBLING

Make sure you have all the components before beginning installation.
To prevent damage, attach the motor to the support rod on a soft surface
or use the polystyrene contained in the package.

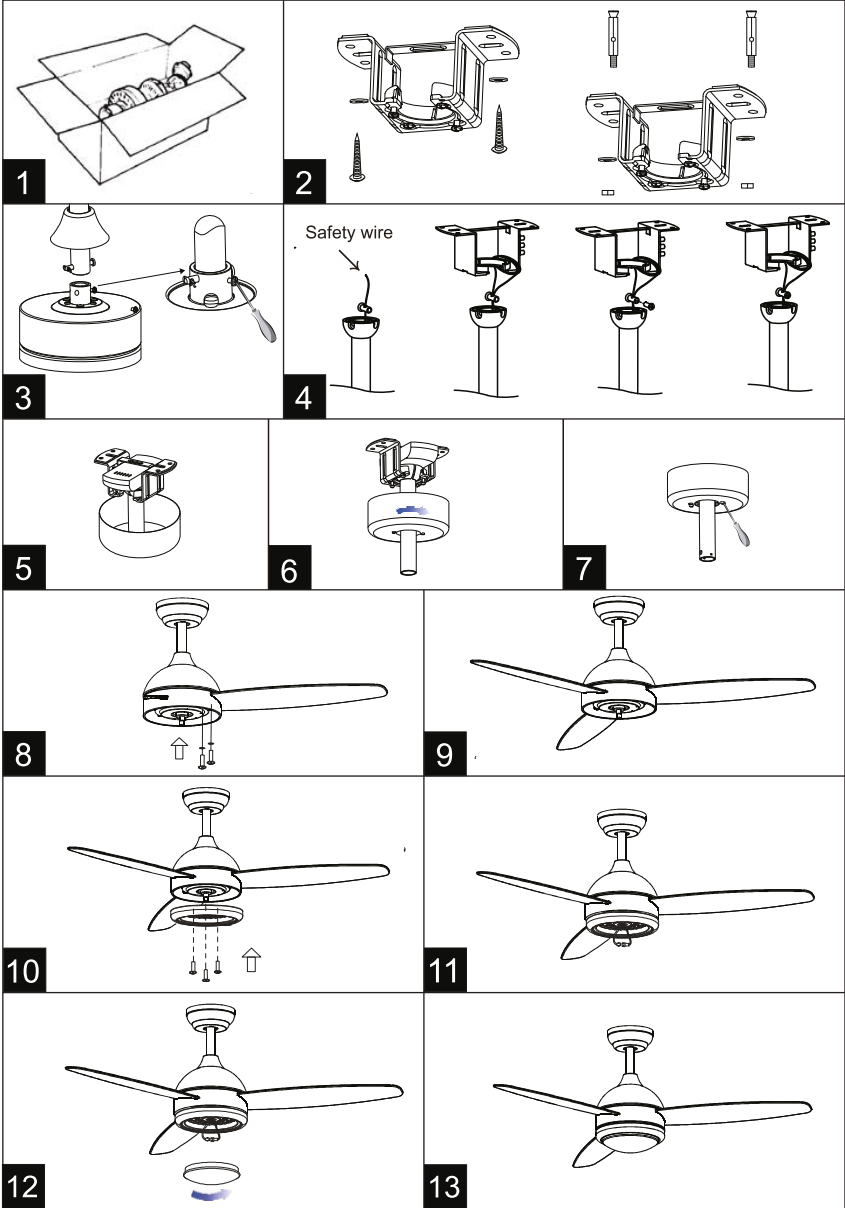

1. Open the carton box and take out the fan (fig. 1).
 2. Assemble the support plate on the ceiling using two or more screw anchors and appropriate washers. Attention: the provided screw are for wood joist and concrete ceiling. (fig. 2).
 3. Insert the support rod through the canopy and decorative cover.
 4. Insert the electric cables coming out from the motor through the support rod and connect them to the screw terminal placed on the top of support rod.
 5. Fix the support rod to the motor using the pin and pin's nut.
- Slide downwards the decorative cover, it must be supported by the motor. Fix it with the screw. (fig. 3).
6. Put the locking head screw through safety wire, next wrap the safety wire through the bracket twice, then insert the safety wire in the locking screw, finally lock it with another screw.
Attention: The head screw cannot go through the bracket.(fig. 4)
 7. Hang the fan on the hook on the bracket and connect the electrical cable coming from the ceiling to the screw terminal placed on the top of support rod, make sure the receiver must be insert into bracket (see Receiver connection) (fig. 5).
 8. Slide upwards the canopy, until the screw holes of canopy are aligned with the screw holes of bracket and the canopy will not fall down. Make sure all wires are inside the canopy.(fig. 6).
 9. Tighten the screws.(fig. 7).
 10. Assemble all the blade to the motor body. (fig. 8).
 11. Remove the screws from connect plate of the motor, please organize all the wires carefully into connect plate. Assemble and align the holes on the back of LED light to the three screws on the connect plate of motor. (fig. 10).
 12. Then tighten the three screws on the LED plate, connect the connector together with the motor wire, please make sure the light kit can't be moved after tighten the screws.(fig. 11).
 13. Place the lamp shade on the fan.(fig. 12)

INSTRUCTIONS FOR BALANCE KITS USE

Your ceiling fan may sometimes have wobble problem when operate due to irregularity in blades or the blade holders. Also, improper assembly in the mounting system or bearings crooked may cause some additional problem. The following procedure to remedy such problem is strongly recommended by us from our past experience in handling the wobble problem:

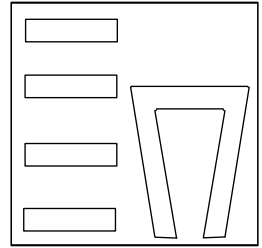

1. Make certain that all blades are firmly screwed into the blade holder.
2. Make sure that all blades are firmly secured to the flywheel and check pitch of blade holders, all must be the same.
3. By looking up at the fan from below, check and be certain that none of the blade holders are bent so that none of the blades are out of position. A correction can be made by very gently bending the blade holder back into position.
4. By the simple use of a household yardstick blade tracking can be checked. put the yardstick up against the ceiling vertically and even with the outside leading edge of a blade.

Note the distance of the edge of the blade to the ceiling, carefully turn the blades slowly by hand to check the remaining blades. If blade is not in alignment, the blade holder may be gently bent up or down to be in line with the other blades.

If by following all the steps and the wobble problem is not solved. A dynamic balancing needs to be done by the use of the balancing Kit. Follow the procedure listed below:

- Turn the fan on and adjust the speed control(usually highspeed) setting to the speed which creates the greatest wobble.
- Turn the fan off. Select one blade and place the balance clip on it. halfway between the blade holder and the blade tip on the rear edge of the blades.
- Turn the fan on. Watch to see if the wobble is improved or worsened. Turn the fan off again and move the clip to another blade and test again. Repeat this process with all blades and then note the blade which is the most improved.

- Move the clip back to the blade which showed the most improvement, move the clip inward and outward on this blade and operate the fan to find the position where the clip gives the most improvement.
- Next remove the clip and install a balancing weight. to the top of the blade along the centerline near the point where the clip was positioned Use a sharp knife or razor to separate the weights.

Caution: Stay clear of the blades. If the clip, for any reason, is not secure, injury could result Dangerous!

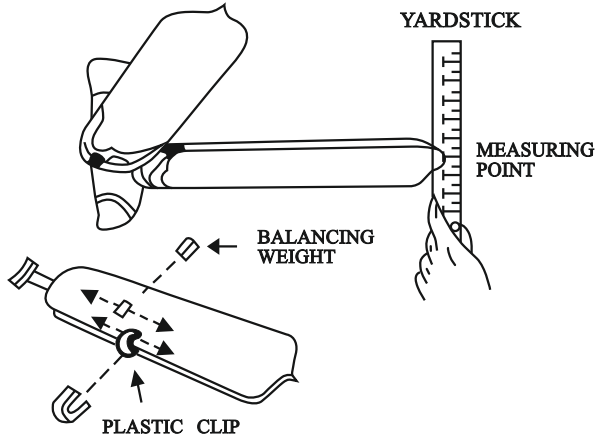



INSTRUCTIONS FOR USE

The ceiling fan is provided with wall remote control. To turn On the ceiling fan it's use remote control for select the desired speed

Short press  to stop all function

Press  to set the product will be turn off after 5 minutes

Press  to set the product mute mode

Press  to set the product in Security mode(The product will turn on the speed 1 fan and LED in 5 minutes for each 2 hours, any key can cancel it)

Press  to switch the fan forward or reverse

Press  to set the product in natural wing(speed 4-1-5-2-6-3 circulation)

Press  to turn on or off the LED, also it can switch on/off the color temperature: it alternates between the 3 color modes available on the product

Press  **to turn on/off the fan**

- 1 speed 1
- 2 speed 2
- 3 speed 3
- 4 speed 4
- 5 speed 5
- 6 speed 6

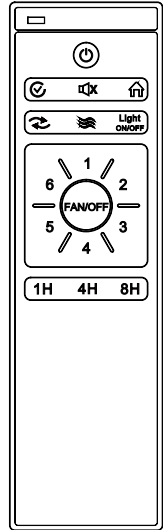

Press for 1H, 4H, 8H for timer setting

Pairing Method

Within 30 seconds after the receiver is powered on, keep pressing  for about 3 to 5 seconds. After the “beep” rings two times, it is successfully paired.

Notices

1. When the emitter is unable to remotely control the receiver, please check whether the emitter's batteries are in good contact, whether they are fixed properly and whether they run out of use.
2. When the emitter is unable to remotely control the receiver, please check whether there is other remote control products around the space and check whether the keys are pressed down, because same nature of remote control product may cause interference with each other resulting in poor receiving effect. Taking away such articles will normalize the remote control function. (the infrared remote controller is not included).
3. Please use this product under applicable voltage. Too low voltage will lead to failure of the remote controller to work (Please refer to the product label for the voltage range and related parameters).
4. Please take out the batteries if you will not use this product for a long time.

CLEANING AND MAINTENANCE

Cleaning:

1. Before cleaning, turn the unit off, cut off the power supply from electrical outlet and wait for the unit to cool down.
2. To clean the unit, use a soft cloth to wipe off any dust.
3. Do not try to open the unit without a licensed electrician. Improperly installed the unit can be dangerous.
4. Clean the unit at least once a year.

Maintenance:

1. Have your product repaired by a licensed electrician.
2. This electric product is in accordance with the relevant safety requirements. Repairs should only be carried out by licensed electricians using original spare parts, otherwise this may result in considerable danger to the user.
3. Please contact the store which you bought the product for after sale services if any problems.

ΣΗΜΕΙΩΣΗ ΓΙΑ ΤΗΝ ΑΝΑΚΥΚΛΩΣΗ



Το προϊόν που αγοράσατε έχει σχεδιαστεί και κατασκευαστεί με υλικά υψηλών προδιαγραφών και εξαρτήματα που μπορούν να ανακυκλωθούν και να ξαναχρησιμοποιηθούν. Το σύμβολο υποδεικνύει ότι οι ηλεκτρικές και

ηλεκτρονικές συσκευές, στο τέλος της ζωής τους, θα πρέπει να μεταφέρονται σε ειδικούς χώρους απορριμμάτων, ξεχωριστά από τα σκουπίδια του σπιτιού σας.

Παρακαλούμε, ρωτήστε τον τοπικό σας δήμο για τον χώρο απόρριψης ηλεκτρικών και ηλεκτρονικών συσκευών ή για τοποθεσία απόρριψης συσκευών προς ανακύκλωση.

Στις χώρες της Ευρωπαϊκής Ένωσης, υπάρχουν σημεία συγκέντρωσης χρησιμοποιημένων ηλεκτρικών και ηλεκτρονικών συσκευών.

Παρακαλούμε βοηθήστε μας να προστατέψουμε το περιβάλλον που ζούμε!

ΔΗΛΩΣΗ ΣΥΜΜΟΡΦΩΣΗΣ

Με την παρούσα, δηλώνουμε ότι η παρούσα συσκευή συμμορφώνεται προς τις ουσιώδεις απαιτήσεις και τις λοιπές διατάξεις των παρακάτω οδηγιών:

EMC-Directive: 14 / 30 / EU

Low Voltage Directive: 14/ 35 / EU

ErP Directive 09 / 125 / EC

Regulation (EU) 2019/2020 and amendment (EU) 2021/341 LED modules for general lighting - Performance requirements regulation (EU) 206/2012

RoHS Directive: 11 / 65 / EU Delegated Directive (EU) 15 / 863

Αντίγραφο της Δήλωσης Συμμόρφωσης υπάρχει στο www.morris.gr



NOTICE ABOUT RECYCLING



Your product is designed and manufactured with high quality materials and components which can be recycled and reused.

This symbol means that electrical and electronic equipment, at their end-of-life, should be disposed of separately from your household waste. Please dispose of this equipment at your local community waste collection/ recycling centre.

In the European Union there are separate collection systems for used electrical and electronic products.

Please help us to conserve the environment we live in!

DECLARATION OF CONFORMITY

Herewith, we state that this product complies with the requirements of below directives:

EMC-Directive: 14 / 30 / EU

Low Voltage Directive: 14 / 35 / EU

ErP Directive 09 / 125 / EC

Regulation (EU) 2019/2020 and amendment (EU) 2021/341 LED modules for general lighting - Performance requirements regulation (EU) 206/2012

RoHS Directive: 11 / 65 / EU Delegated Directive (EU) 15 / 863

The detailed declaration of conformity can be found at www.morris.gr



Καλλιόπη Καρύδα & ΣΙΑ Ε.Ε.
17ης Νοεμβρίου 87Α
55535, Πυλαία, Θεσσαλονίκη
Τηλ: 2316 006600
www.united-electronics.gr

Kalliopi Karyda & Co., LP.
87A, 17is Noemvriou str
55535, Pylea, Greece
Tel. +30 2316 006600
www.united-electronics.gr

